

Tout l'ébavurage

Simplicité, ergonomie, performance, caractérisent ce programme unique.
 NOGA, n° 1 mondial des systèmes d'ébavurage répond à tous les cas d'ébavurage manuel.
 La surspécialisation de NOGA vous offre le **meilleur ratio qualité/prix du marché**.

LAMES PIVOTANTES

Pour trous, bords et rebords

Lames fortes Ø 3,2 mm Page 118
 Lames fines Ø 2,6 mm Page 120

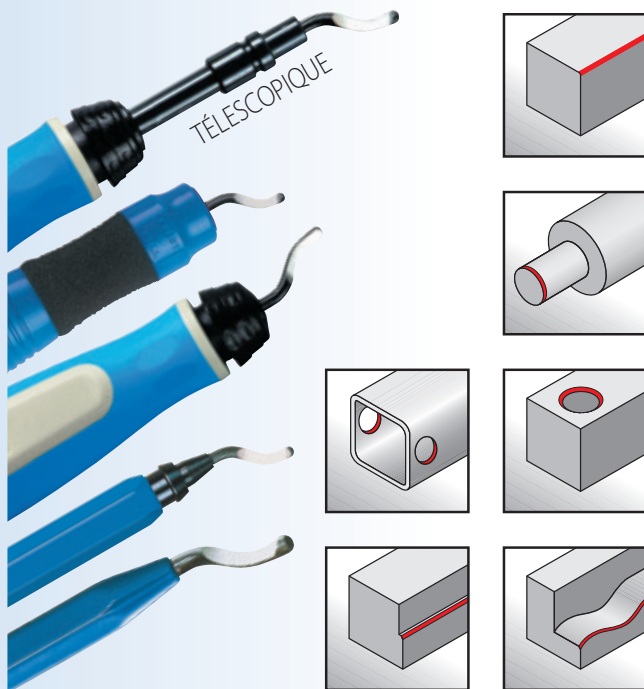

GRATTOIRS

Pour trous et surfaces

Page 122

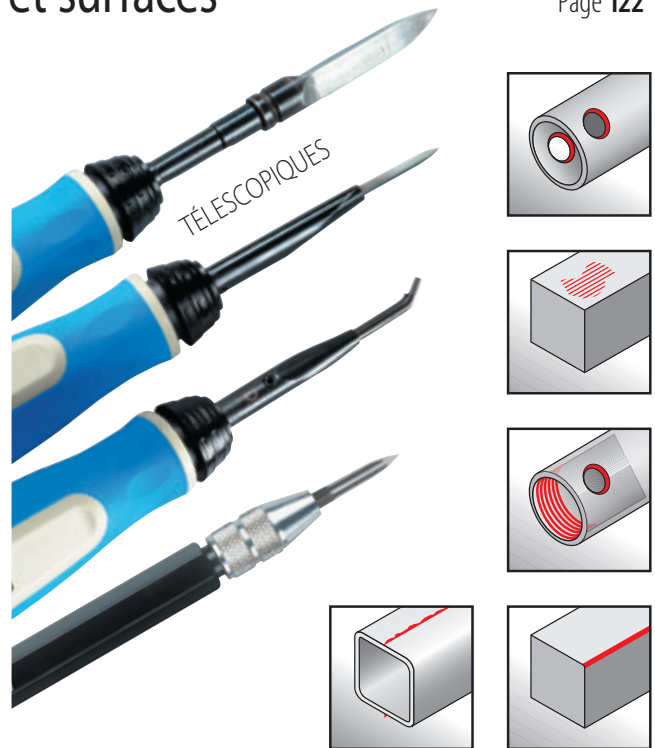

MINI-OUTILS

Ébavurage
 Chanfreinage
 Grattage

Page 124



LIMES DIAMANT

Pour les opérations de super-finition

Page 125

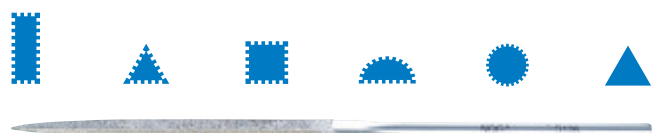

LAMES CÉRAMIQUES

Pour plastiques
et matières légères

Pages 126~128

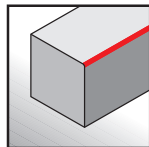
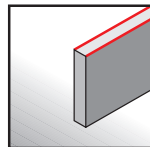
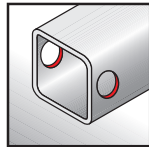
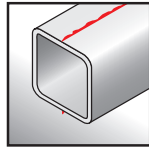
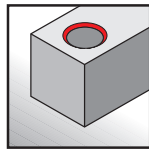

FRAISES

Pour chanfreins
inter/extér

Pages 130~133

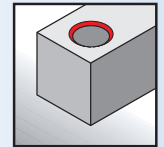
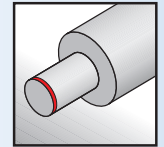
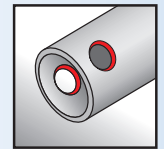

AUTRES APPLICATIONS

Page 135

Ébavureurs
de tubes

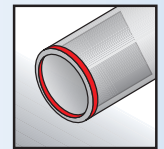

Pour filetages
et gorges

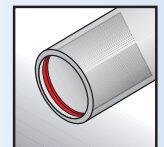
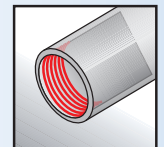

ÉBAVUREURS À DOUBLE ARÊTE

Page 129

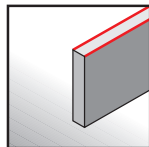
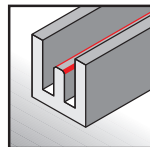
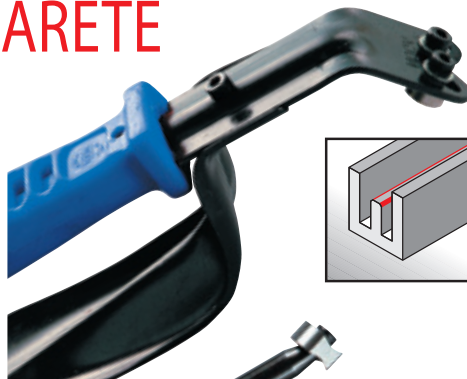

Page 134

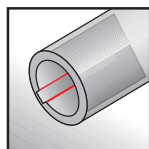
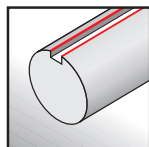

Ébavureurs
d'angles

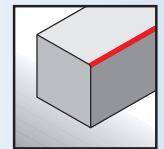
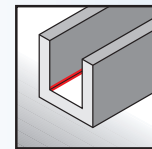
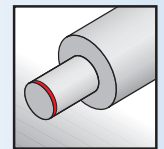
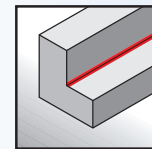

JEUX COFFRETS



Pages 136~139

ÉBAVUREURS À LAMES PIVOTANTES FORTES Ø 3,2 mm

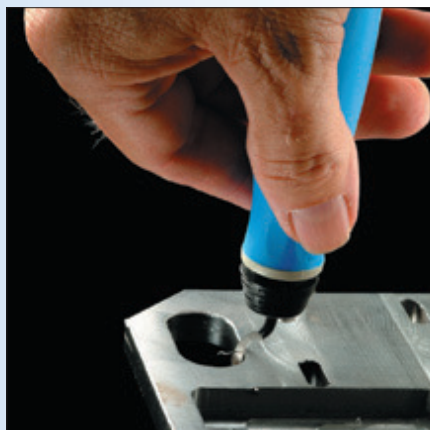

"NOGA BURR 3"

NNG 1003 11,50 €

Convient pour presque tous les travaux d'ébavurage.

Comprend :

1 manche NogaGrip-1,
et les lames S10-S20 et S35.

"NOGA BURR 5"

NNG 1005 16,20 €

Du travail ordinaire jusqu'au plus fin.

Comprend :

1 manche NogaGrip-1,
et 5 lames adaptées S10-S20-S35-S101 et S202.



"SUPER BURR"

NNG 3003 19,00 €

Télescopique, pour travaux difficiles d'accès.

Comprend :

1 manche NogaGrip-3,
1 porte-lame S et les lames fortes
S100-S20 et S30.



"SOFT GRIP"

NSG 1000 16,00 €

Conçu pour l'utilisation aussi bien des lames fines N Ø 2,6 mm et des lames fortes S Ø 3,2 mm. Les lames sont stockées dans le manche.

Comprend :

1 manche SoftGrip et 2 lames S100 et N10.

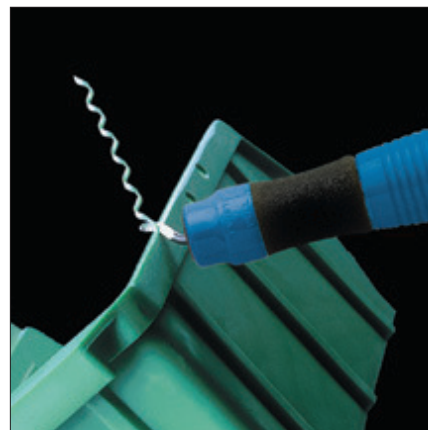
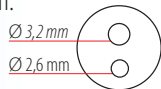

"RAPID BURR"

NRB 1000 8,50 €

Peut recevoir toutes les lames fortes type S Ø 3,2 mm. Rotation de la lame à l'intérieur du boîtier acier pour augmenter la durée de vie du manche.

Pour le remplacement de la lame, rentrer l'embout noir dans le manche pour la libérer.

Comprend : 1 lame S10 montée sur un manche hexagonal peint 12 mm.

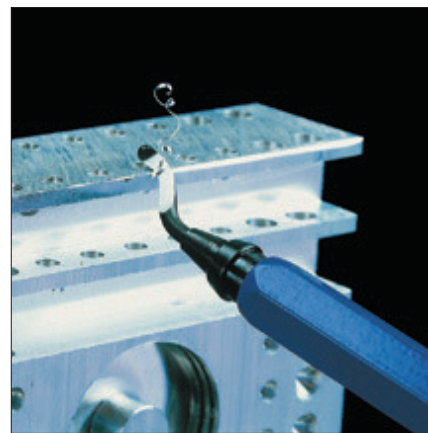
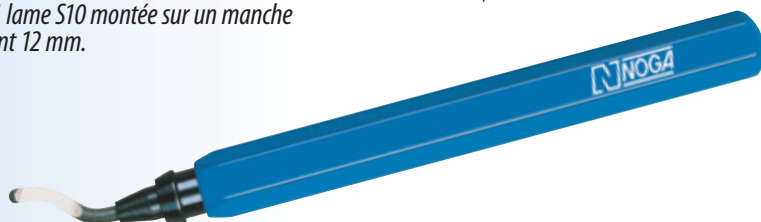

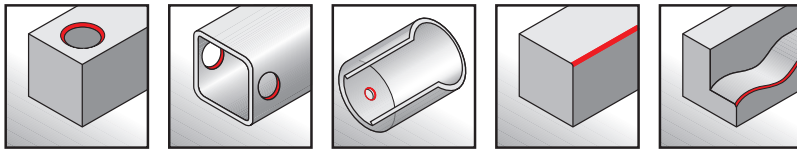

NOGA®



"EDGE OFF"

NEO 1000 **4,80 €**
Système clip "handy pocket".
La lame n'est pas interchangeable.

Comprend:
1 lame S10 montée sur un manche
métal hexagonal peint 8 mm.

NEO 2000 **3,40 €**
Peut recevoir toutes les lames fortes Ø 3,2 mm.
Lame interchangeable.

Comprend:
1 lame pivotante S10 montée
sur un manche plastique.



Voir jeux
économiques
page 136



Manches

NNG 1000 **10,00 €**

Le manche NogaGrip-1 reçoit toutes les lames fortes S Ø 3,2 mm. Les lames de rechange sont stockées dans le manche. Conçu pour le confort maximum de l'opérateur.



NNG 3000 **10,00 €**

Le manche NogaGrip-3 reçoit tous les porte-lames et tous les porte-fraises de la gamme NOGA.



Porte-lame

NEL 02003 **7,80 €**

Reçoit toutes les lames fortes S Ø 3,2 mm.
Télescopique de 30 à 115 mm.
L = 131 mm.



NOGA, Le choix!

Lames fortes type S Ø 3,2 mm

| TYPE | Matière | Sens du travail* | Condt. | CODE | P. U. € | Matières à usiner | | | | | | | |
|------------------------|-------------|------------------|--------|-----------------|--------------|-------------------|-------------------------|--------------|----------------|------------------------|-----------------|----------------|--|
| | | | | | | PVC | Polyacetal / Polyamides | Aciers Inoxy | Laiton / Fonte | Acier / Cuivre / Alum. | Carbure / Verre | Aciers trempés | |
| S10 (E100) | 40° HSS | D | 10 pcs | NBS 1010 | 1,50 | ● | | | | | | | |
| | TIN | D | 10 pcs | NBS 1012 | 3,15 | ● | | ● | | ● | | | |
| | HSS | G | 10 pcs | NBS 1011 | 2,30 | ● | | | | ● | | | |
| | TIN | G | 10 pcs | NBS 1013 | 5,15 | ● | | ● | | ● | | | |
| S10C | 50° Carbure | D | 10 pcs | NBS 1016 | 6,75 | ● | | | | ● | | ● | |
| S10D | Diamant | D | 10 pcs | NBS 1014 | 13,90 | | | | | | | ● | |
| S100 | 45° HSS Co | D | 10 pcs | NBS 1018 | 2,20 | | | | ● | | | | |
| | TIN | D | 10 pcs | NBS 1019 | 4,40 | | | | ● | | | | |
| S20 (E200) | 60° HSS | U | 10 pcs | NBS 2010 | 1,50 | ● | ● | | ● | ● | | | |
| | HSS-Co | U | 10 pcs | NBS 2018 | 3,10 | ● | ● | ● | ● | ● | | | |
| | TIN | U | 10 pcs | NBS 2012 | 3,15 | ● | ● | ● | ● | ● | | | |
| S20C | 80° Carbure | U | 10 pcs | NBS 2015 | 6,75 | ● | | | | | | ● | |
| S35 | 55° HSS | U | 10 pcs | NBS 3510 | 1,90 | | | | ● | | | | |
| S101 | 40° HSS | D | 10 pcs | NBK 1010 | 1,50 | ● | ● | | | | | | |
| | TIN | D | 10 pcs | NBK 1012 | 3,00 | ● | ● | ● | | | | | |
| | HSS | G | 10 pcs | NBK 1011 | 3,25 | ● | ● | | | | | | |
| | TIN | G | 10 pcs | NBK 1013 | 5,75 | ● | ● | ● | | | | | |
| S150 | 45° HSS | D | 10 pcs | NBK 3010 | 1,65 | ● | ● | | | | | | |
| | TIN | D | 1 | NBK 3103 | 3,60 | ● | ● | | | | | | |
| S202 | 55° HSS | U | 10 pcs | NBK 2010 | 2,00 | ● | | | ● | | | | |
| | TIN | U | 10 pcs | NBK 2012 | 4,50 | ● | | | ● | | | | |
| S30 (E300) | 40° HSS | D | 10 pcs | NBS 3010 | 1,70 | | ● | | | ● | | | |
| | TIN | D | 1 | NBS 3003 | 5,10 | | ● | ● | | ● | | | |
| S60 | 40° HSS | D | 1 | NBS 6001 | 3,40 | | ● | | | ● | | | |
| | TIN | D | 1 | NBS 6003 | 7,40 | | ● | ● | | ● | | | |
| S70 Lame droite | HSS | U | 1 | NBS 7001 | 5,60 | | ● | | | ● | | | |
| S80 | 35° HSS | D | 1 | NBS 8001 | 2,20 | | ● | | | ● | | | |
| | TIN | D | 1 | NBS 8003 | 5,10 | | ● | ● | | ● | | | |

* D = droite / G = gauche / U = droite et gauche.

ÉBAVUREURS À LAMES PIVOTANTES FINES Ø 2,6 mm



"MAGIC BURR"

Répond à la plupart des cas d'ébavurage.

NNG 2002 10,80 €

Comprend :
1 manche NogaGrip-2 et les lames fines Ø 2,6 mm N1 et N2.

NNG 2004 15,20 €

Comprend :
1 manche NogaGrip-2 et les lames fines Ø 2,6 mm N1-N2-N3 et N6.



"TELE BURR"

NNG 3002 16,80 €

Avec porte-lame télescopique N.
De loin le plus populaire des ébavureurs à main.

Comprend : 1 manche NogaGrip-2, 1 porte-lame N et les lames fines Ø 2,6 mm N1 et N2.



"LIZA BURR"

NLB 1000 14,05 €

Grâce au double porte-lame télescopique SN, permet l'utilisation aussi bien des lames fines N Ø 2,6 mm. et des lames fortes S Ø 3,2 mm.
Porte-lame télescopique avec longueurs utiles de 20 à 90 mm pour les lames N et de 20 à 110 mm pour les lames S.

Comprend : 1 manche UNI, 1 porte-lame SN, 1 lame N1 et 1 lame N2.

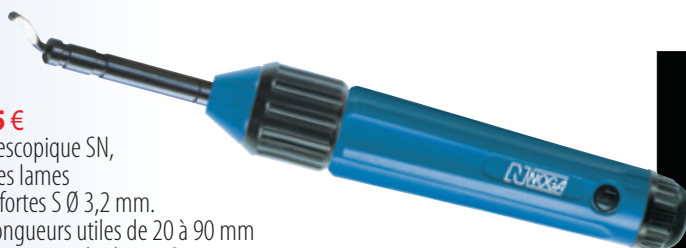

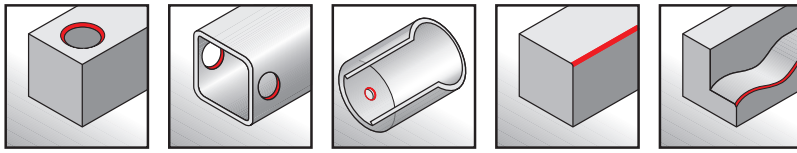

"TEDDY BURR"

NTB 1000 7,80 €

La lame fine N Ø 2,6 mm permet l'ébavurage de petits trous où dans les zones difficiles d'accès. Peut recevoir toutes les lames fines N Ø 2,6 mm. Remplacement facile des lames. Système clip "handy pocket".

Comprend :

1 lame N1 montée sur manche aluminium peint 8 mm.

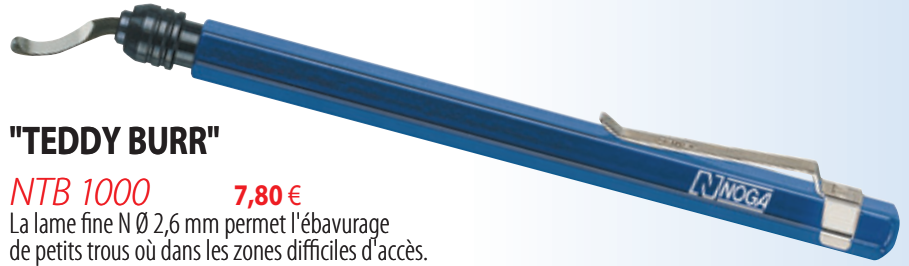

Voir jeux économiques page 136.



Manches

NNG 2000 10,00 €

Le manche NogaGrip-2 reçoit toutes les lames fines N Ø 2,6 mm. Les lames de rechange sont stockées dans le manche. Conçu pour le confort maximum de l'opérateur.



NNG 3000 10,00 €

Le manche NogaGrip-3 reçoit tous les porte-lames de la gamme NOGA.



Porte-lame

NEL 01033 7,80 €

Reçoit toutes les lames fines N Ø 2,6 mm. Télescopique de 25 à 115 mm. L = 131 mm.



NOGA, Le choix!

Lames fines type N Ø 2,6 mm

| TYPE | Matière | Sens du travail* | Condt. | CODE | P.U. € | Matières à usiner | | | | | | | |
|----------|-------------|------------------|--------|----------|--------|-------------------|-------------------------|-------------|----------------|------------------------|-----------------|----------------|--|
| | | | | | | PVC | Polyacétal / Polyamides | Aciers Inox | Laiton / Fonte | Acier / Cuivre / Alum. | Carbure / Verre | Aciers trempés | |
| N1 (B10) | 40° HSS | D | 10 pcs | NBN 1010 | 1,25 | ● | | | | ● | | | |
| | TIN | D | 10 pcs | NBN 1012 | 2,30 | ● | ● | | | ● | | | |
| | HSS | G | 1 | NBN 1026 | 2,00 | ● | | | | ● | | | |
| | TIN | G | 1 | NBN 1027 | 3,40 | ● | ● | | | ● | | | |
| N1C | 50° Carbure | D | 1 | NBN 1029 | 6,80 | ● | | | | ● | | ● | |
| N1D | Diamant | D | 1 | NBN 1028 | 13,25 | | | | | | | ● | |
| N10 | 45° HSS Co | D | 10 pcs | NBN 1310 | 1,30 | | | ● | | ● | | | |
| N10P | 35° HSS Co | D | 10 pcs | NBN 1410 | 2,20 | ● | ● | | | ● | | | |
| N2 (B20) | 80° HSS | U | 10 pcs | NBN 2010 | 1,25 | ● | ● | | | ● | ● | | |
| | TIN | U | 10 pcs | NBN 2012 | 3,15 | ● | ● | | | ● | ● | | |
| N2C | 80° Carbure | U | 1 | NBN 2031 | 6,80 | ● | | | | | | ● | |
| N3 (B30) | 50° HSS | D | 10 pcs | NBN 3010 | 2,20 | | ● | ● | | ● | | | |
| N6 | 40° HSS | D | 1 | NBN 6001 | 3,30 | | ● | ● | | ● | | | |

* D = droite / G = gauche / U = droite et gauche.

GRATTOIRS

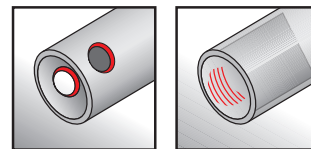

MINI-GRATTOIR

NNG 3700 19,60 €

Le grattoir se monte aisément dans son support. Idéal pour les fabricants d'outillage et matrice.

Comprend :

- 1 manche NogaGrip-3,
- 1 porte-lame D, télescopique,
- 1 mini-grattoir D50,
- 1 clé.

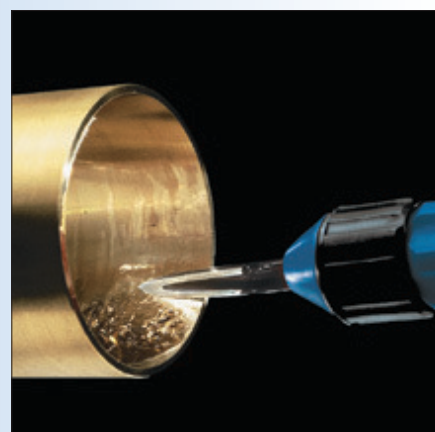

GRATTOIR DOUBLE

NSC 1000 22,40 €

Comprend :

- 1 manche UNI, 1 grattoir double T120 triangulaire.



Voir coffret **NSP 3500** page 139

Manches

NNG 3000 10,00 €

Le manche NogaGrip-3 reçoit tous les porte-lames et tous les porte-fraises de la gamme NOGA. Conçu pour le confort maximum de l'opérateur.



NSC 1300 11,40 €

Anodisé. Bague moletée pour le réglage des lames. Convient pour les lames D50-D66-D75-D77-T80. L = 120 mm.



NUH 1000 7,50 €

Universel pour tous porte-lames NOGA : rond, hexagonal ou triangulaire.



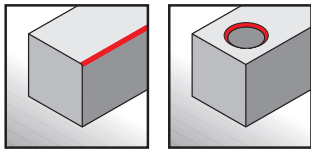

GRATTOIR INTÉRIEUR

NNG 3710 18,20 €

Pour l'ébavurage arrière des trous.

Comprend :

- 1 manche NogaGrip-3,
- 1 porte-lame D, télescopique,
- 1 grattoir intérieur D66, 1 clé.

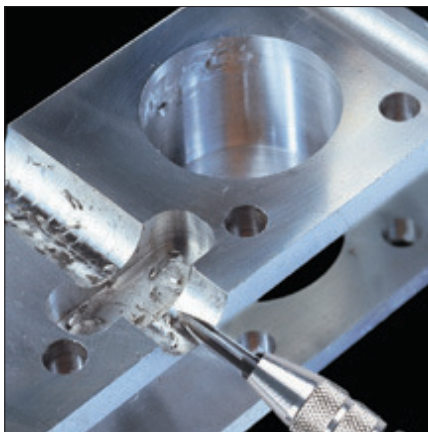

GRATTOIR RÉGLABLE

NSC 8000 20,00 €

Lame de taille moyenne 5 mm.

Bague moletée pour régler la position de la lame.

Comprend :

- 1 manche anodisé Ø 12 mm,
- 1 grattoir triangulaire double T80.



NOGA, Le choix!

| Lames grattoirs | TYPE | Matière | Condt. | CODE | P.U. € |
|-----------------|---------------------------------|---------|--------|-----------------|--------------|
| | D50 L=50 mm ℓ=20 P=2,5 | HSS | 10 pcs | NBD 5010 | 8,35 |
| | D55 L=50 mm ℓ=20 P=2,5 | Carbure | 1 | NBD 5501 | 18,90 |
| | D66 L=48 mm ℓ=4,5 P=2,7 | HSS | 10 pcs | NBD 6610 | 5,75 |
| | D75 L=75 mm ℓ=20 P=2,5 | HSS | 1 | NBD 7501 | 9,50 |
| | D77 L=73 mm ℓ=4 P=2,7 | HSS | 1 | NBD 7701 | 8,30 |
| | T80 L=80 mm ℓ=18 P=4,2 | CrV | 1 | NBT 8001 | 7,00 |
| | T120 L=120 mm ℓ=30 P=7,4 | CrV | 1 | NBT 1200 | 13,50 |

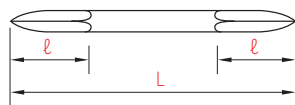
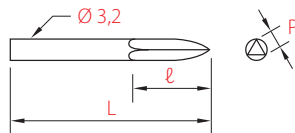

Porte-lame

NEL 05003 7,80 €

Pour les lames D50 -D 55 et D66.

Vis de blocage M3.

Clé fournie.

L = 131 mm.



MINI-OUTILS

Légers, ergonomiques, particulièrement appréciés pour les travaux délicats et le modélisme.

Mini-ébavureur à lame rotative

NFT 1000 5,20 €



Mini-grattoir

NFT 1100 10,60 €

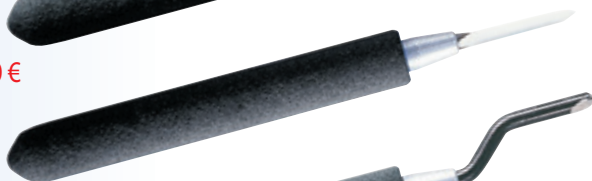

Mini-chanfreineur à lame rotative Ø 3,2 mm α 90°

NFT 1200 10,40 €

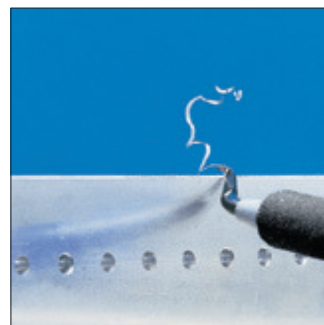
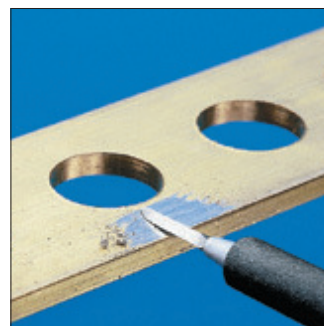
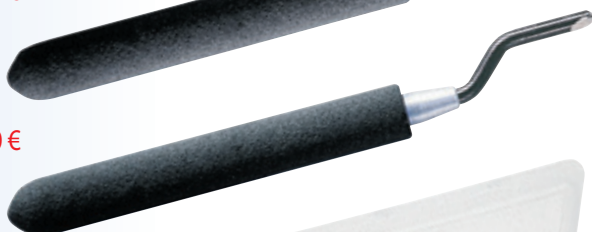

FINE mini-set

NFT 3000 25,90 €

- Ébavurage
- Chanfreinage
- Grattage



Mini-grattoirs

Avec lame fine D75

NYT 1100 11,20 €
HSS.



Avec lame double T80

NYT 1200 11,80 €
Acier chrome Vanadium.



ÉCO mini-set

NYT 2000 20,10 €

Comprend :
le manche universel
(capacité de serrage de 2,2 à 4,5 mm)
et les 2 lames de grattage D75 et T80.

**L = 140 mm. Longueur utile 70 mm.
Queue Ø 3 mm. Grain D126.
Pour toute opération de finition.**

Deux jeux vous sont proposés.

| Composition | CODE | P.U. € |
|--|----------|--------|
| Manche universel + les 5 limes + 2 grattoirs | NYT 3000 | 118,00 |
| Manche universel + les 5 limes | NYT 3300 | 104,00 |



Lime diamant plate

Dimensions : 5,1 x 1,4 mm.

NDT 1050 **22,00 €**

Lime diamant triangulaire

Coté : 3,9 mm.

NDT 1051 **22,00 €**

Lime diamant carrée

Coté : 2,5 mm.

NDT 1052 **22,00 €**

Lime diamant demi-ronde

Dimensions : 5,6 x 1,9 mm.

NDT 1053 **22,00 €**

Lime diamant ronde

Ø 3 mm.

NDT 1054 **22,00 €**

Lame fine de grattage D75

HSS. Longueur : 75 mm. Ø 3,2 mm.

NBD 7501 **9,50 €**

Lame double de grattage T80

Acier chrome vanadium. Longueur : 80 mm. Ø 4,5 mm.

NBT 8001 **7,00 €**

Manche universel

Pour le serrage de tout outil
à queue cylindrique Ø 2,2 à 4,5 mm.

NYT 1000 **5,50 €**

ÉBAVUREURS / GRATTOIRS

"CERA-CUT"

Avec lames céramiques pour plastiques et matières légères

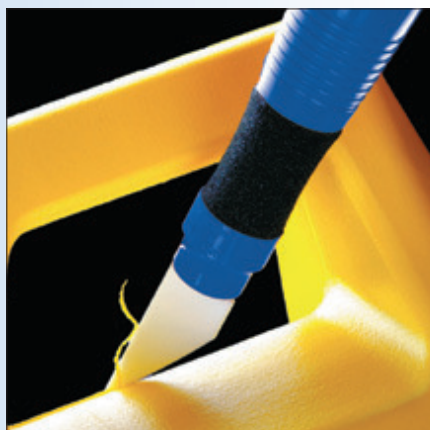
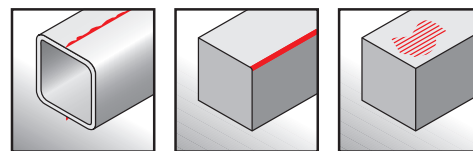

"CERA-CUT" Simple

NCR 1100 30,10 €

Lame céramique **fixe** pour l'ébavurage des plastiques et matières légères. Manche ergonomique "doux" conçu pour le confort de la main. Particulièrement efficace en utilisation intensive.

Comprend :

1 manche SoftGrip,
1 lame droite (rayon convexe 250 mm).

"Spécial Production"



"CERA-CUT" Droit

NCR 2000 28,00 €

Lame céramique pour l'ébavurage des plastiques et matières légères. Idéal pour gratter les plans de joints.

Comprend : 1 manche CERAT-CUT,
1 lame droite (rayon convexe 250 mm).

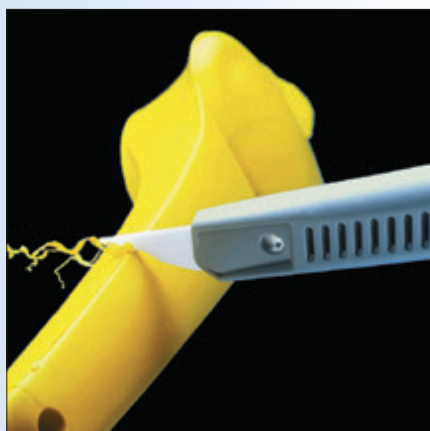
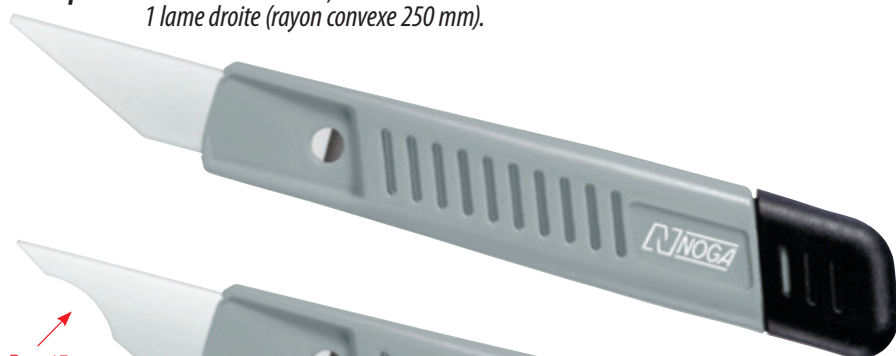

"CERA-CUT" Rayon

NCR 2300 32,00 €

Lame céramique à rayon concave 15 mm.

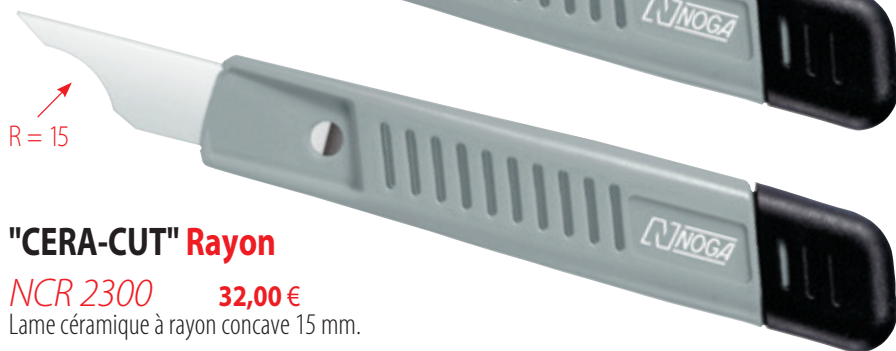

Lames céramiques (1400-1700 HV) 2 x 60 mm

Droite

NCR 2200

Pour plans de joints et chanfreins.

20,00 €

Rayonnée

NCR 2500

Pour arrondir angles et arêtes.

24,00 €

Manche CERA-CUT

NCR 2100

Unique pour les 2 lames droites et à rayon. Stockage de la lame à l'intérieur. L = 135 mm.

8,80 €



1 Démontage de la lame

Utiliser la partie arrière du manche. L'insérer dans le trou et tourner à 90° : la lame est libérée.



2 Montage de la lame

Insérer la lame dans son logement. Pour assurer son maintien, tapoter le manche sur une surface dure.

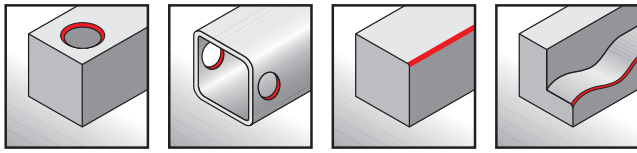

ÉBAVUREUR CERA-CUT À LAME PIVOTANTE

Brevet NOGA

Avec lame céramique
pour plastiques et matières légères

New 2012



"CERA-CUT"

La meilleure des solutions pour les plastiques
et matières légères. Brevet NOGA.

Deux modèles :

NNC 5100 33,00 €
Lame angle 65° pour plastiques doux.

Comprend :
1 manche Noga-Cut et la lame.

NNC 5200 33,00 €
Lame angle 75° pour plastiques durs et aluminium.

Comprend :
1 manche Noga-Cut et la lame.



Manche Noga-Cut

NNC 5000 15,00 €
Manche bi-matériaux étudié pour le confort de l'utilisateur.

Lames céramiques (1200 ~ 1300 HV)

Angle 65°
NCR 6000 18,00 €
Pour plastiques doux.

Angle 75°
NCR 6100 18,00 €
Pour plastiques durs et aluminium.

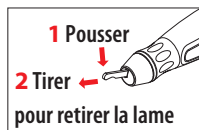
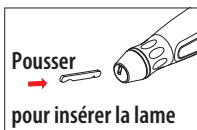

ÉBAVUREURS DOUBLE POUR TÔLES PLASTIQUES ET MATIÈRES LÉGÈRES

Avec lames céramiques

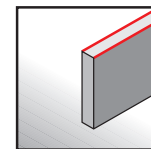

New 2012



"CERAMIC DOUBLE-BURR"

NDB 5000 **72,00 €**

Pour le chanfreinage simultané des deux côtés d'une paroi en tôle plastique.
Lame interchangeable.

Comprend :

1 lame céramique forme en "V" montée sur un manche ergonomique DB.

La garde protège la main et sert de guide en appui sur la pièce à usiner.

Lames céramiques (1200 ~1300 HV)

Forme "V"

NCR 5100

2 x 60 mm



60,00 €

NOGA®

Garde

NDB 0002

5,90 €



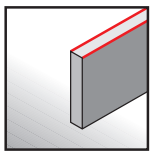

ÉBAVUREUR DOUBLE POUR TÔLES MÉTALLIQUES

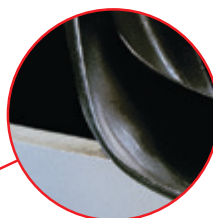
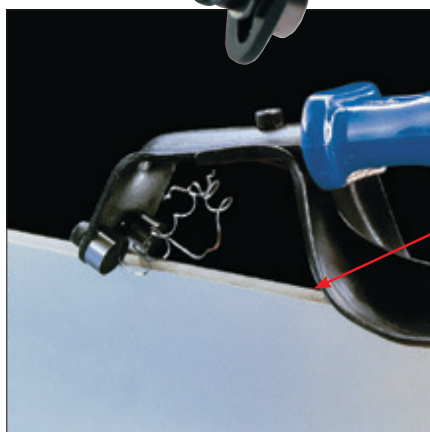

La garde sert de guide
en appui sur la tôle.

DOUBLE-BURR ÉBAVUREUR DE TÔLES

NDB1000 22,15 €

Comprend : 1 manche DOUBLE-BURR,
1 protection et 2 lames N80.

- Ébavurage simultané des 2 côtés extérieurs de la tôle.
- **Capacité de 0 à 12.**
- Utilisation de toute la circonférence des lames qui sont réversibles pour allonger la durée d'utilisation.
- Protection de la main.
- Utilisable avec une seule lame pour les angles.



Affûtage sur toute
la circonférence
de chaque face.



Lames

| TYPE | Matière | Condt. | CODE | P.U. € |
|------------|--------------|--------|----------|--------|
| N80 | HSS | 10 pcs | NBN 8010 | 5,10 |
| N80 M42 | HSS 8% Co | 10 pcs | NBN 8043 | 6,75 |

Garde

NDB 0002 5,90 €



Voir coffret **NSP 3500** page 139

ROTODRIVE

FRAISES POUR CHANFREINER

Inter

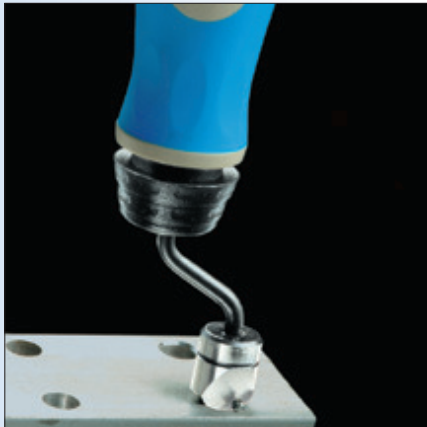
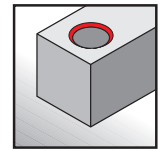

"ROTODRIVE" Inter

NNG 1200 25,50 €

La méthode la plus rapide pour chanfreiner à la main.
La fraise à une dent réalise un état de surface parfait.
Capacité : 1~10,4 mm

Comprend :

1 manche NogaGrip-1,
1 fraise inter RD 10,4.

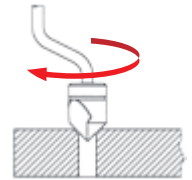

"ROTODRIVE" Inter

NNG 3400 35,50 €

Fraise à chanfreiner inter, deux dents.
Capacité : 1~20 mm.

Comprend :

1 manche NogaGrip-3,
1 porte-fraise HD,
1 fraise Ø 20 mm.



Manches

NNG 1000 10,00 €

Le manche NogaGrip-1 reçoit toutes les lames fortes S Ø 3,2 mm. Conçu pour le confort maximum de l'opérateur.



NNG 3000 10,00 €

Le manche NogaGrip-3 reçoit tous les porte-lames et tous les porte-fraises de la gamme NOGA.



Voir coffret **NNG 9500** page 139

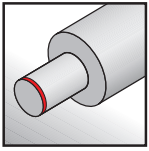

Exter

NOGA®



"ROTODRIVE" Exter

NNG 1700 25,15 €

Fraise une dent pour le chanfreinage exter sur barres ou tubes.
Capacité : 4~18 mm

Comprend :

1 manche NogaGrip-1,
1 fraise exter EX 18, une dent.

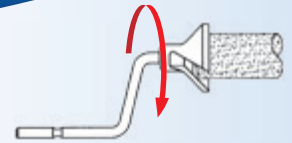

"ROTODRIVE" Exter

NNG 3500 47,90 €

Fraise à chanfreiner exter, une dent. Capacité : 4~28 mm.

Comprend :

1 manche NogaGrip-3,
1 porte-fraise HD,
1 fraise Ø 28 mm.

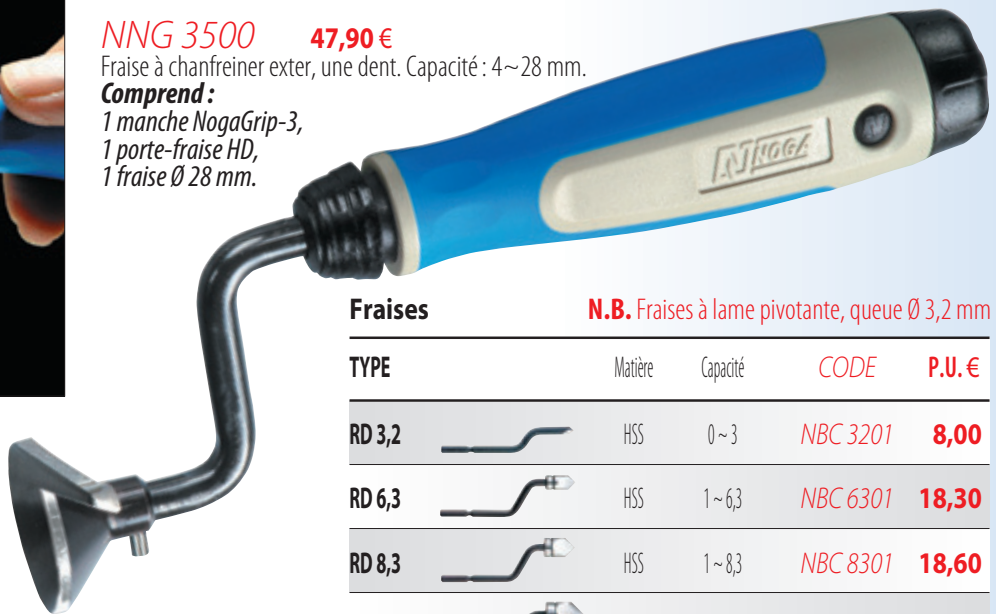

Porte-fraise

NEL 0802 11,00 €

Pour fraises C12-C20 et C30.
Filetage M7.

ℓ : 40 mm.



NEL 0902 11,00 €

Pour fraises exter EX 28.

ℓ : 40 mm.

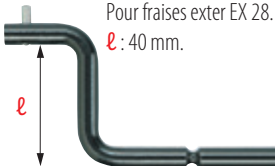

Fraises

N.B. Fraises à lame pivotante, queue Ø 3,2 mm

| TYPE | | Matière | Capacité | CODE | P.U. € |
|---------|--|---------|----------|----------|--------|
| RD 3,2 | | HSS | 0~3 | NBC 3201 | 8,00 |
| RD 6,3 | | HSS | 1~6,3 | NBC 6301 | 18,30 |
| RD 8,3 | | HSS | 1~8,3 | NBC 8301 | 18,60 |
| RD 10,4 | | HSS | 1~10,4 | NBC 1041 | 20,90 |
| RD 16,5 | | HSS | 1~16,5 | NBC 1651 | 22,80 |
| C12 | | HSS | 1~12 | NBC 1211 | 16,30 |
| C20 | | HSS | 2~20 | NBC 2011 | 21,80 |
| C30 | | HSS | 3~30 | NBC 3011 | 35,30 |
| EX 18 | | HSS | 4~18 | NEX 2001 | 17,15 |
| EX 28 | | HSS | 8~28 | NEX 3001 | 29,00 |

TÉLESCOPIQUE

FRAISES DEUX DENTS POUR CHANFREINER

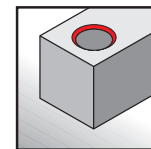

NNG 3100 29,10 €

Porte-fraise télescopique verrouillable dans n'importe quelle position. Particulièrement adapté aux chanfreinages profonds.

Comprend :
1 manche NogaGrip-3,
1 porte-fraise C,
1 fraise Ø 20 mm.



Manche

NNG 3000 10,00 €

Le manche NogaGrip-3 reçoit tous les porte-lames ou les porte-fraises de la gamme NOGA. Manche bi-matières étudié pour le confort de l'utilisateur.



Porte-fraise

NCH 3000 7,80 €

Le porte-fraise C monte les fraises Ø 12~20 et 30 mm. Filetage M7. L = 131 mm.



Fraises HSS

C12

NBC 1211
Capacité 1~12



16,30 €

C20

NBC 2011
Capacité 2~20



21,80 €

C30

NBC 3011
Capacité 3~30



35,30 €



Voir coffret **NNG 9500** page 139

NOGA®

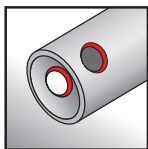

RÉVERSIBLE OUTILS À CHANFREINER 90°

Brevet NOGA

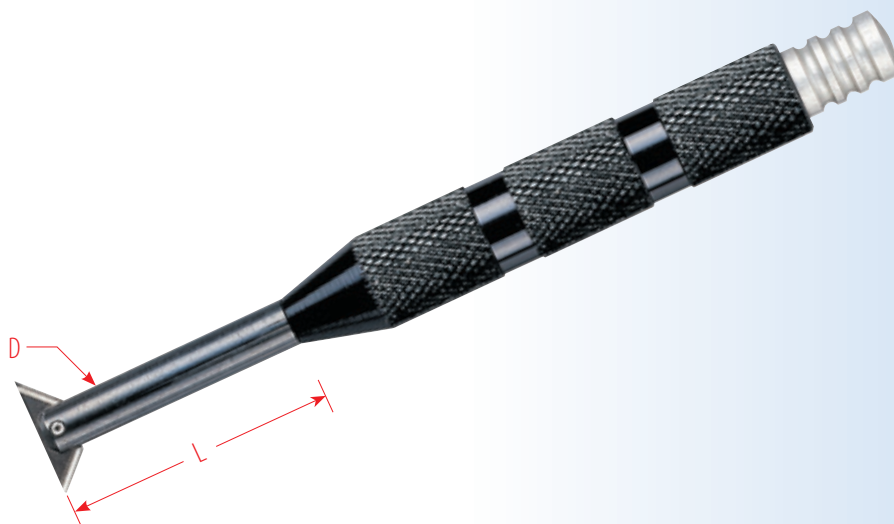
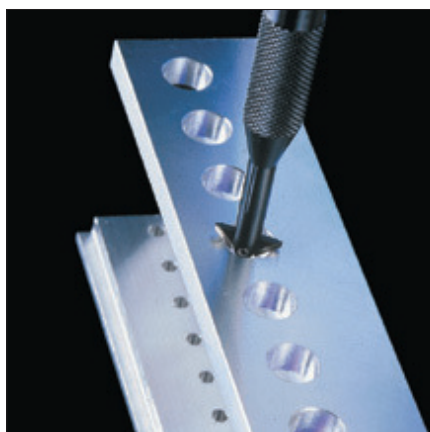
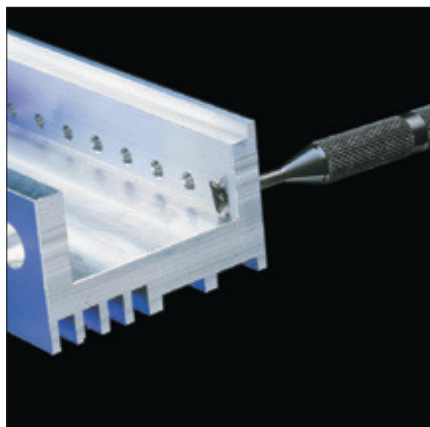

Lames avec 2 jeux d'arêtes de coupe pour l'ébavurage à droite ou à gauche, en poussant ou en tirant. Une simple pression sur le bouton-poussoir fait basculer la lame pour l'insérer ou la retirer du trou à usiner. Clé 6 pans insérée dans le bouton-poussoir, pour le changement des lames.

MINI NRC 1000 34,30 €
Capacité: 3~5,5 mm D = 2,8 L = 20

MOYEN NRC 2000 35,50 €
Capacité: 5~10 mm D = 5 L = 25

LARGE NRC 2200 47,00 €
Capacité: 10~22 mm D = 9 L = 62

Jeux des 3 outils réversibles

NRC 3300 110,00 €
Capacité: 3~22 mm

PRINCIPE

- 2 jeux d'arêtes de coupe.
Ébavurage à la fois dans le sens des aiguilles d'une montre et inversement.

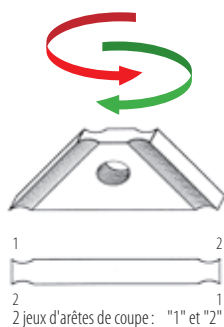

- Lame à 2 positions de fonctionnement.
- Pour chanfreiner, maintenir l'outil entre le pouce et l'index et agir en rotation arrière et avant.

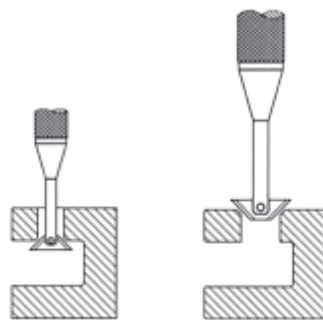

- Pour insérer la lame dans le trou ou pour l'en retirer, appuyer sur le bouton-poussoir et le libérer progressivement.
- Clé 6 pans intégrée dans le bouton-poussoir.

Lames

| | | |
|--|--|---------|
| R1 NBR 1001 Capacité: 3~5,5 | | 14,60 € |
| R2 NBR 2001 Capacité: 5~9 | | 15,75 € |
| R3 NBR 3001 Capacité: 10~22 | | 17,90 € |

Vis

| | |
|----------------------------------|--------|
| Pour NRC 1000 NRC 0010 | 2,80 € |
| Pour NRC 2000 NRC 0020 | 2,80 € |
| Pour NRC 2200 NRC 0048 | 3,20 € |

Clé

| | |
|----------------------------------|--------|
| Pour NRC 1000 NRC 0950 | 6,00 € |
|----------------------------------|--------|



ÉBAVUREURS À DOUBLE ARÊTE

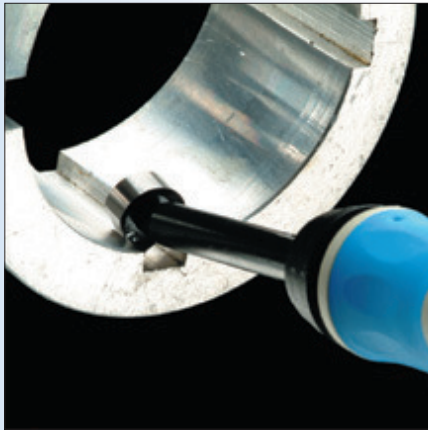
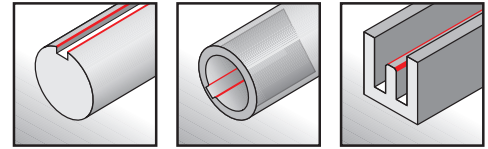

ÉBAVUREUR POUR RAINURES DE CLAVETTES "KEYWAY-BURR"

NNG 3300 15,50 €

Élimine les bavures internes et externes. Gamme de 2,4 à 11 mm.

Comprend : 1 manche NogaGrip-3, le porte-lame K et 1 lame N80K.



ÉBAVUREUR EN "V" À DOUBLE ARÊTE

NNG 3200 19,10 €

Pour l'ébavurage d'arêtes fines métalliques de 1 à 8 mm.

Comprend : 1 manche NogaGrip-3, le porte-lame L et 1 lame L3.

NOGA MINI-CUT

NNG 3220 18,50 €

Pour l'ébavurage des deux bords d'arêtes fines.

Capacité : 0~2,5 mm.

Comprend : 1 manche NogaGrip-3, le porte-lame L et 1 lame L4.



Manche

NNG 3000 10,00 €

Le manche NogaGrip-3 reçoit tous les porte-lames et tous les porte-fraises de la gamme NOGA.



Porte-lames

NEL 04003 7,80 €

Pour les lames K.
Serrage avec vis M3.
L = 135 mm.



NEL 07013 7,80 €

Pour les lames L.
Serrage dans un carré de 3 mm avec vis M4.
L = 131 mm.



Lames

| TYPE | Matière | Condt. | CODE | P.U. € |
|----------|-----------|--------|----------|--------|
| N70K | HSS | 1 | NBN 7001 | 6,70 |
| N80K | HSS | 10 pcs | NBN 8110 | 5,70 |
| N80K M42 | HSS 8% Co | 10 pcs | NBN 8143 | 7,40 |
| N90K | HSS | 1 | NBN 9009 | 7,20 |
| L3 | HSS | 1 | NBL 3001 | 3,80 |
| L4 | HSS | 1 | NBL 4001 | 2,90 |

ÉBAVUREURS SPÉCIFIQUES



ÉBAVUREUR INTER/EXTER POUR TUBES

NSP 8100 8,80 €
 Pour aluminium, cuivre et laiton.
 Capacité : 4~42 mm.
 Corps en plastique.

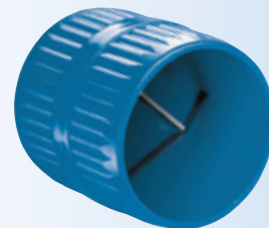

ÉBAVUREUR POUR GORGES ÉTROITES

NNG 3210 19,30 €
 Utilisation dans des rainures étroites à partir de 3,5 mm.
 Permet de supprimer les rayons angulaires.
Comprend :
 1 manche NogaGrip-3, 1 porte-lame L et 1 lame L5.
 La lame double L7 peut aussi être montée sur cet outil.

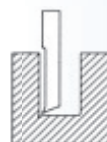

Lames

L5
NBL 5001 4,20 €
 Lame HSS 3 mm, section carrée pour rainures étroites.
 Largeur minimum de la rainure: 3,5 mm.

L7
NBL 7001 7,20 €
 Double Lame HSS 3 mm, section carrée pour rainures étroites.
 Largeur minimum de la rainure: 3,5 mm.



ÉBAVUREUR D'ANGLES RENTRANTS

NNG 3230 18,50 €
 Large éventail d'utilisation.
 Pour la suppression des rayons angulaires.
Comprend :
 NogaGrip-3, 1 porte-lame L et 1 lame L6.



Lame L6
NBL 6001 3,30 €
 Lame HSS 3 mm, section carrée pour la mise en valeur des angles. Ébavurage symétrique dans les 2 sens.



ÉBAVUREUR "LEADER"

NNG 3800 26,30 €
 Pour les chanfreinages longitudinaux à 45° sur des arêtes droites ou courbes.
 Le guide en "V" s'ajuste automatiquement sur l'arête.
Comprend :
 1 manche NogaGrip-3, 1 porte-lame L et 1 lame L1.



Lame L1
NBL 1001 2,10 €
 Lame HSS 3 mm, section carrée pour le chanfreinage de matériaux divers. Angle de 45°.



ÉBAVUREUR POUR GORGES DE JOINTS TORIQUES

NNG 1100 17,10 €
 Élimine les bavures de joints toriques dans les gorges de 0 à 3 mm.
Comprend :
 1 manche NogaGrip-1 et 1 lame O-ring.



Lame OR
NBO 1001 7,80 €
 Ø 3,2 mm.



ÉBAVUREUR DE FILETAGES

NNG 1600 14,90 €
 Pour rénover et nettoyer les taraudages endommagés (Ø 9 mm mini). Pour tous les filetages et pas.
Comprend :
 1 manche NogaGrip-1 et 1 lame pivotante TC



Lame TC
NBC 1001 6,75 €
 Ø 3,2 mm.

JEUX

NOGA®



JEU LAMES HSS + TiN

Performance, productivité.

GOLDEN SET

NNG 8152 45,00 €

Comprend : 1 manche NogaGrip, 10 lames fortes Ø 3,2 S10.

JEUX LAMES HSS COBALT

Pour matières dures et abrasives.

COBALT SET Lames fortes

NNG 8250 42,00 €

Comprend : 1 manche NogaGrip, 20 lames fortes Ø 3,2 S100.

COBALT SET Lames fines

NNG 8100 37,80 €

Comprend : 1 manche NogaGrip, 20 lames fines Ø 2,6 N10.



JEUX ÉCONOMIQUES

Pour aciers, aluminium et plastiques.

PROMO SET Lames fortes

NNG 8150 18,40 €

Comprend : 1 manche NogaGrip, 10 lames fortes Ø 3,2 S10.

PROMO SET Lames fines

NNG 8000 16,80 €

Comprend : 1 manche NogaGrip, 10 lames fines Ø 2,6 N1.

ECONOMY Lames fortes

NNG 8200 26,00 €

Comprend : 1 manche NogaGrip, 20 lames fortes Ø 3,2 S10.

ECONOMY Lames fines

NNG 8050 24,80 €

Comprend : 1 manche NogaGrip, 20 lames fines Ø 2,6 N1.



Autres jeux : page 138

JEUX ÉBAVUREURS TÉLESCOPIQUES

Pour aciers, aluminium, laiton et fonte.

TELE SET Lames fortes

NNG 8350 24,60 €

Comprend : 1 manche NogaGrip NG3, 1 porte-lame S, 10 lames fortes Ø 3,2, (5 lames S10 + 5 lames S20).

TELE SET Lames fines

NNG 8300 25,00 €

Comprend : 1 manche NogaGrip NG3, 1 porte-lame N, 10 lames fines Ø 2,6, (5 lames N1 + 5 lames N2).

Ébavurer Gratter Chautreiner

NOGA[®]

Grattoir intérieur
NNG 3710



Ébavureur de rainures
de clavettes
NNG 3300



Mini-grattoir
NNG 3700



Super-Bur
Ébavureur télescopique
NNG 3003



Fraise à chanfreiner
télescopique
NNG 3100

Grattoir réglable
NSC 8000



Ébavureur en "V"
à double arête
NNG 3200

Gagnez 20 % avec le nouveau coffret NSP 7700

Prix des 7 outils vendus séparément: ~~140,50 €~~

Coffret NSP 7700: **112,00 €**

NSP 1010

60,00 €

Comprend :

le manche aluminium RB,
 1 fraise ROTODRIVE exter Ø 18 mm,
 1 fraise ROTODRIVE inter Ø 16,5 mm,
 1 lame S 150,
 1 lame S100,
 1 lame S20,
 1 lame grattoir D50.



NSP 1007

57,00 €

Comprend :

le manche aluminium RB,
 1 lame OR pour gorges de joints toriques,
 1 fraise ROTODRIVE inter Ø 16,5 mm,
 1 fraise ROTODRIVE exter Ø 18 mm,
 1 lame à nettoyer les filets,
 1 lame S100,
 1 lame S 150.



NNG 9100

30,00 €

Comprend :

le manche NogaGrip-3,
 les porte-lame N et S
 montent toutes les lames NOGA),
 les lames pivotantes
 N1-N2-S10-S20-S30 et S150.



NRB 3000

18,00 €

Comprend :

3 outils avec lames amovibles,
 faciles à identifier :
rouge pour fonte et laiton, lame S20,
bleu pour acier et aluminium, lame S100,
jaune pour plastiques, lame S150.



NEO 2100

18,00 €

Comprend :

4 outils avec lames amovibles,
 faciles à identifier :
vert pour aluminium, lame S10,
rouge pour fonte et laiton, lame S20,
bleu pour aciers, lame S100,
jaune pour plastiques, lame S150.



NNG 9500

216,00 €



Comprend :

le DOUBLE-BURR, les manches NogaGrip NG1 et NG3, le manche TEDDY-BURR, les porte-lames N-S-K-D-C et T équipés des lames N80K-D50 et 66-C20-T70, les ébavureurs ROTODRIVE inter et exter Ø 10,4 et 28 mm, les lames pivotantes N1-N2-S10-S20-S30 et S150 + 1 clé hexagonale 1,5 mm.
Dimensions du coffret : 270 x 230 x 50 mm.

NNG 9400

143,00 €



Comprend :

le manche NogaGrip-3, le grattoir réglable, le manche plastique Edge Off, les porte-lames N-S-C-D et K équipés des lames C20-D50 et N80K, la fraise ROTODRIVE Ø 10,4 ainsi que les lames pivotantes N1-N2-S10-S20-S30-S150-D66 + 1 clé hexagonale 1,5 mm.
Dimensions du coffret : 270 x 230 x 50 mm.

NSP 3500

108,00 €



"Spécial inox"

Comprend :

le DOUBLE-BURR, le manche NogaGrip-3, le porte-lame S, le grattoir réglable avec lame carbure D55 les lames pivotantes S100 HSS Co et S20C en carbure. + 1 clé hexagonale 1,5 mm.
Dimensions du coffret : 270 x 230 x 50 mm.

NNG 9300

130,00 €



Comprend :

le manche NogaGrip-3 et le manche plastique Edge Off, l'outil réversible à chanfreiner capacité 5~10 mm, le porte-lame S, les fraises ROTODRIVE inter Ø 3,2-10,4-16,5 et exter Ø 18, les lames pivotantes S10, S20 et S30.
Dimensions du coffret : 215 x 120 x 40 mm.

NNG 9200

84,00 €



Comprend :

le manche NogaGrip-3, les porte-lames N-S-C et D équipés des lames C20 et D50, les lames pivotantes N1-N2-S10-S20-S30 et S150.
Dimensions du coffret : 215 x 120 x 40 mm.